

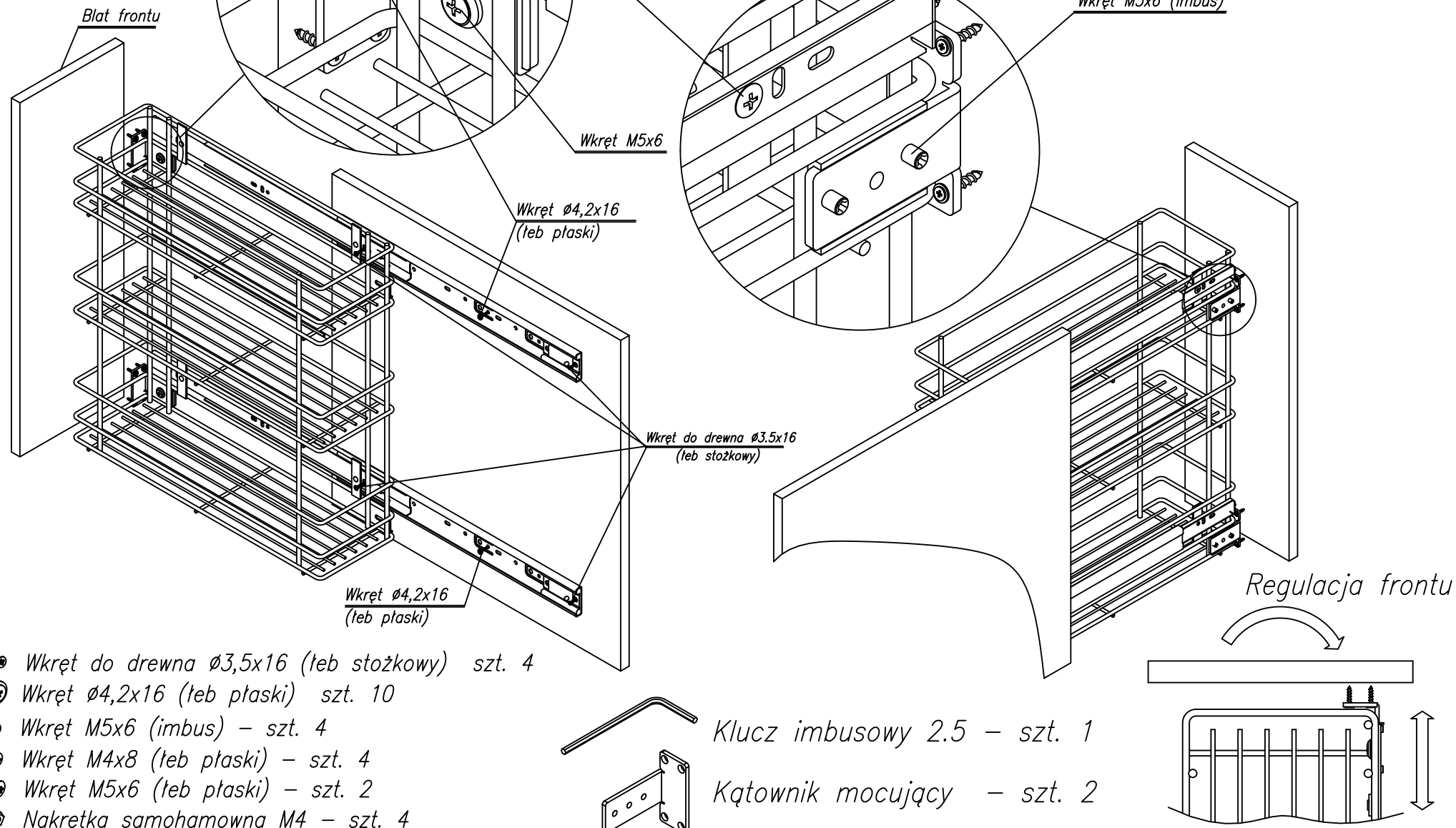





Instrukcja montażu koszy CARGO bocznych "150", "200" w wersji 2 i 3 półkowej

max. ładowność na jedną półkę – 8kg
max. obciążenie systemu – 15kg



-  Wkręt do drewna $\varnothing 3,5 \times 16$ (teb stożkowy) szt. 4
-  Wkręt $\varnothing 4,2 \times 16$ (teb płaski) szt. 10
-  Wkręt M5x6 (imbus) – szt. 4
-  Wkręt M4x8 (teb płaski) – szt. 4
-  Wkręt M5x6 (teb płaski) – szt. 2
-  Nakrętka samohamowna M4 – szt. 4

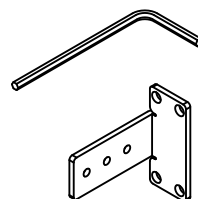

Klucz imbusowy 2.5 – szt. 1

Kątownik mocujący – szt. 2

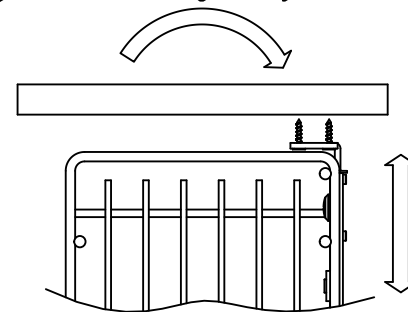

Instrukcja montażu koszy CARGO bocznych "150", "200" w wersji 2 i 3 półkowej

Wymiary montażowe prowadnic i frontu

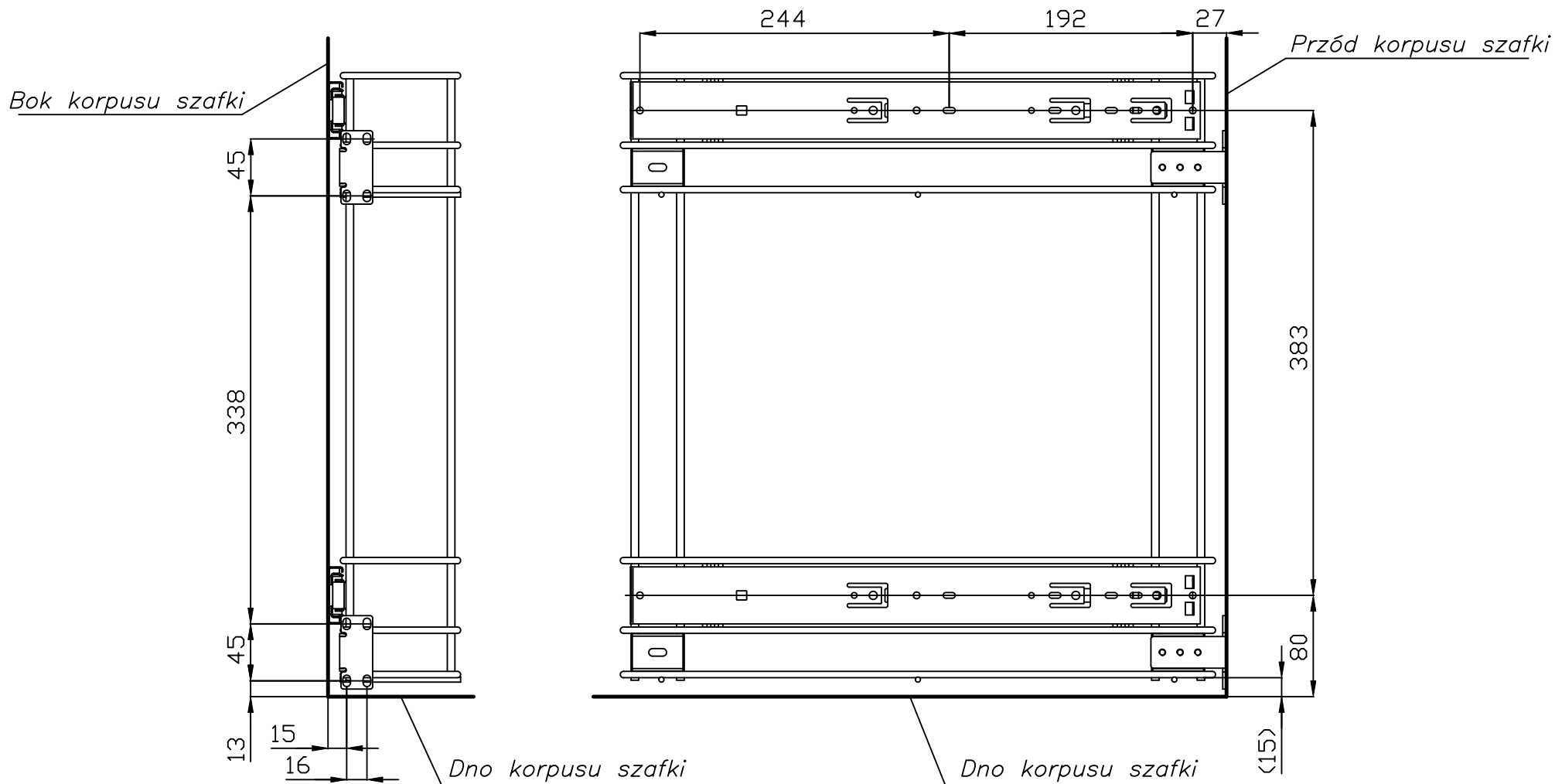

UWAGA:

Konstrukcja mebla powinna gwarantować bezpieczeństwo użytkownika oraz prawidłowe działanie mechanizmu. Zabezpieczyć mebel wolnostojący przed przewróceniem. Konstrukcja mebla musi uwzględniać ciężar mechanizmu oraz dopuszczalne jego obciążenie. Instrukcja przedstawia zalecenia montażowe mechanizmu / produktu, które nie są wiążące. Zaleca się weryfikację wymiarów montażowych przedstawionych w niniejszej instrukcji. Firma Nomet zastrzega sobie prawo do zmian.